

Étoiles à 4 branches

Construction avec
le compas et l'équerre

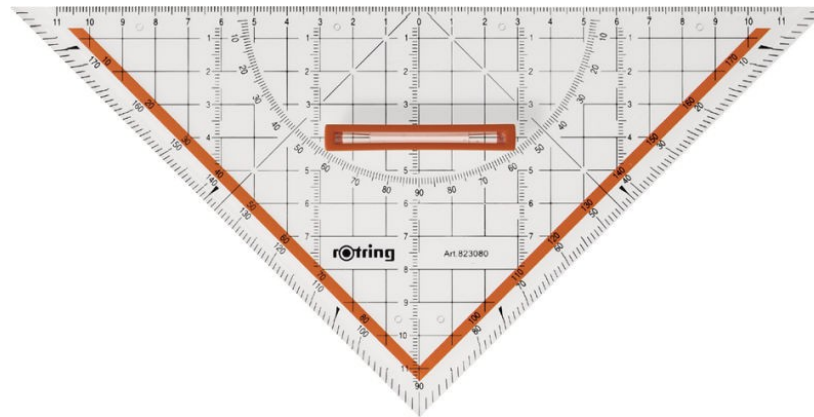
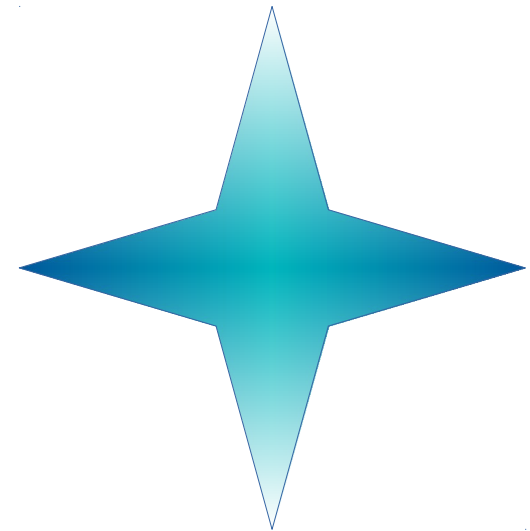

Diaporama réalisé en 2012 par Martin Olivier
Enseignant 5P / 6P à Lausanne en Suisse

Étoiles à 4 branches

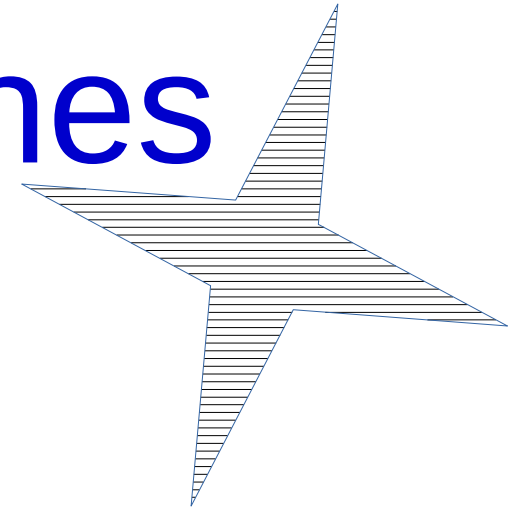
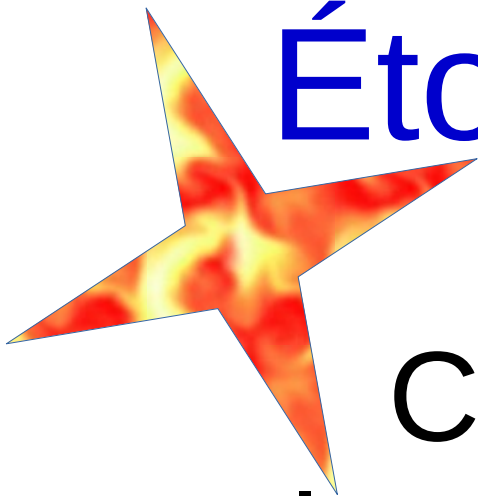

Construction avec
le compas et l'équerre

Et pyramides en 3 D

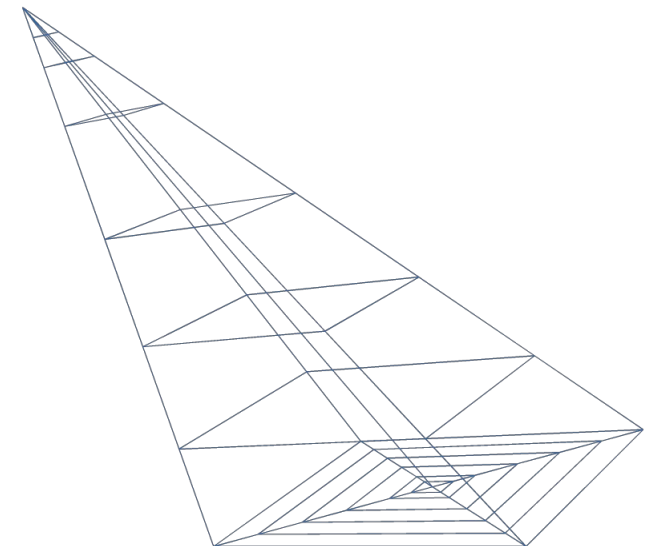

Diaporama réalisé en 2012 par Martin Olivier
Enseignant 5P / 6P à Lausanne en Suisse

Au milieu de la feuille blanche

- Tu piques un point



Ensuite tu traces un **grand** cercle avec le compas

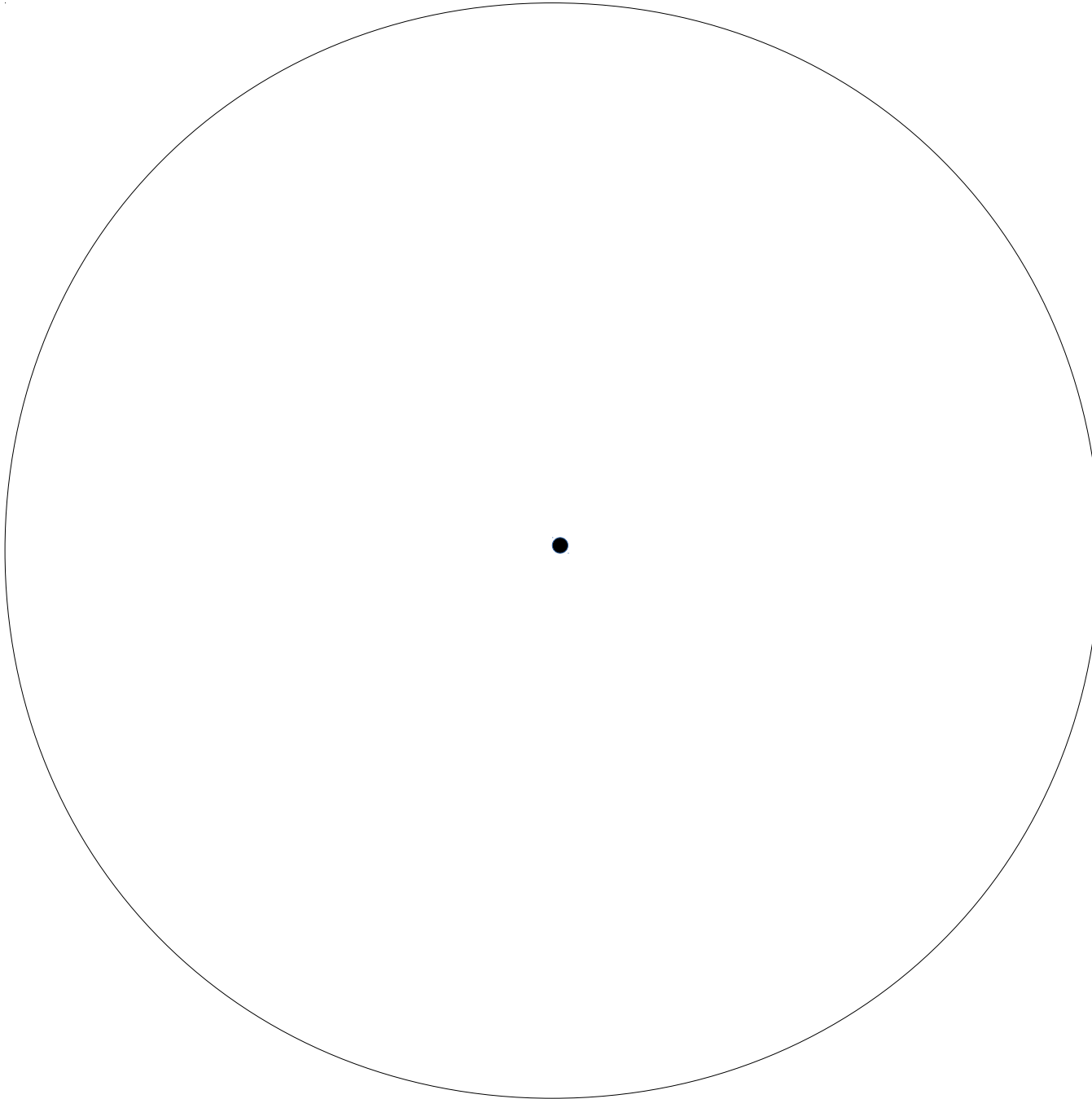

Ensuite tu traces une ligne qui passe par le centre

**Fais des traits
très légers avec
un crayon gris
bien taillé**



Ensuite trace une ligne perpendiculaire qui passe par le centre

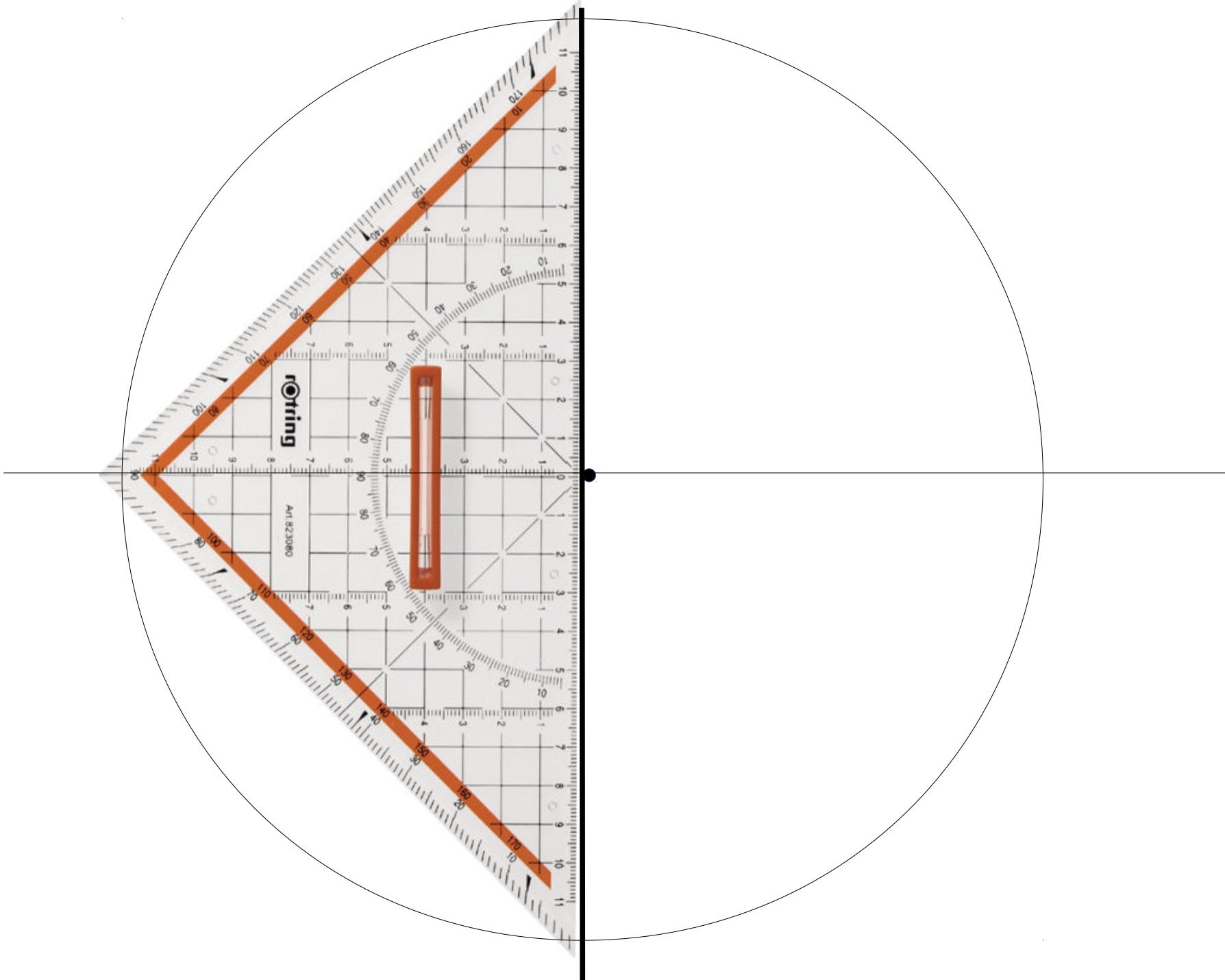

Voilà une deuxième étape de faite

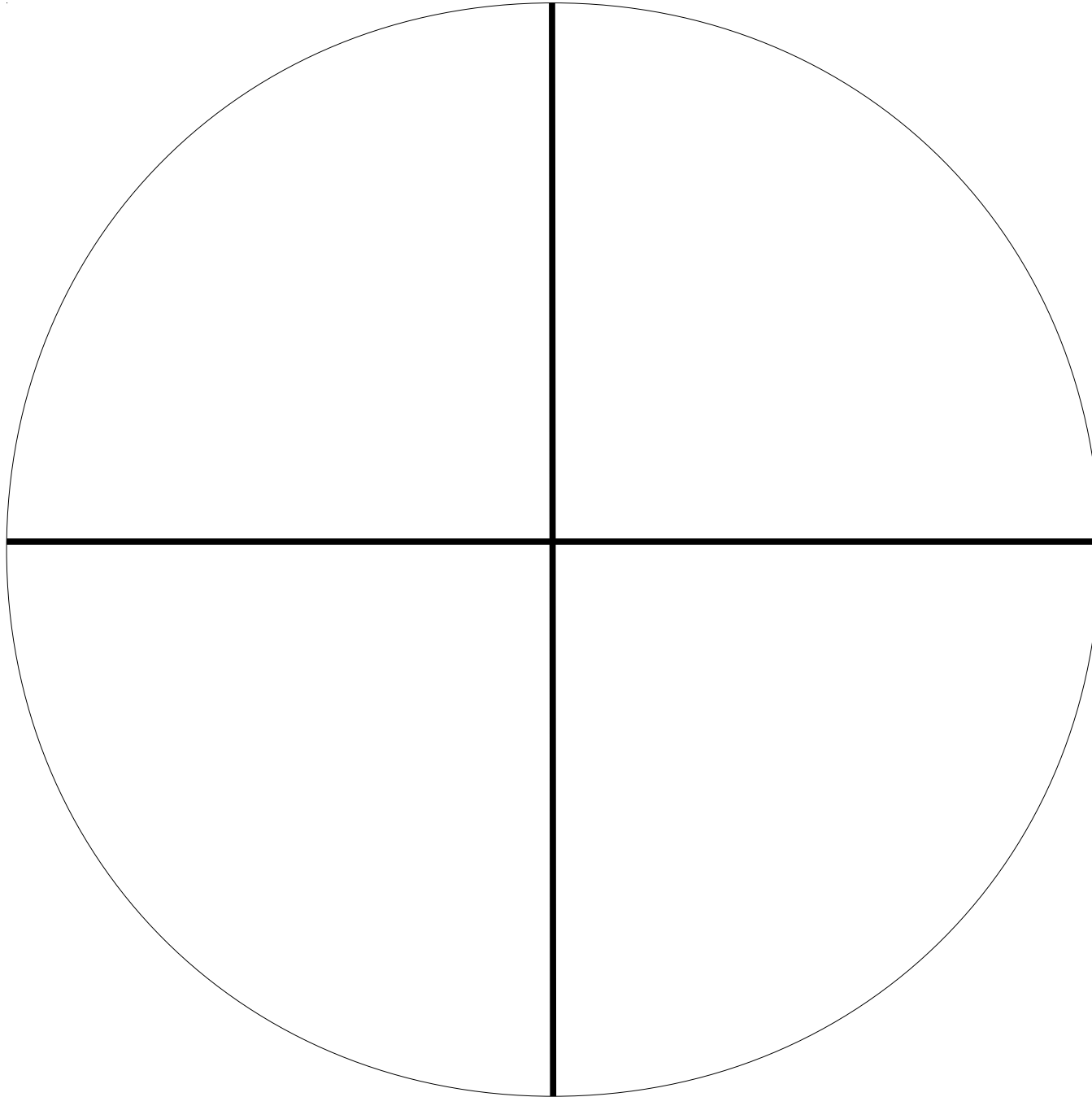

Ensuite je trace les bissectrices de l'angle droit

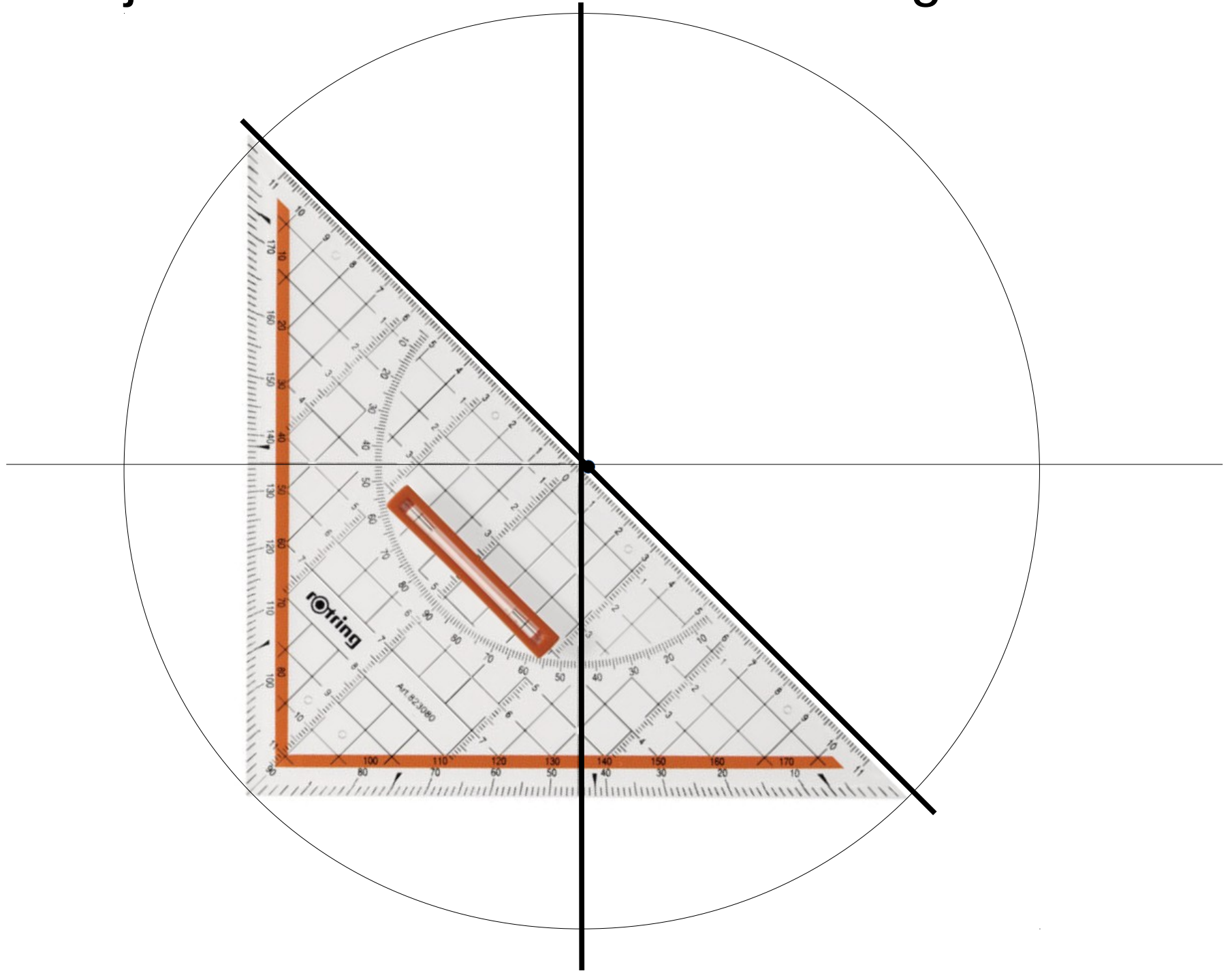

Ensuite je trace les bissectrices des autres angles droits

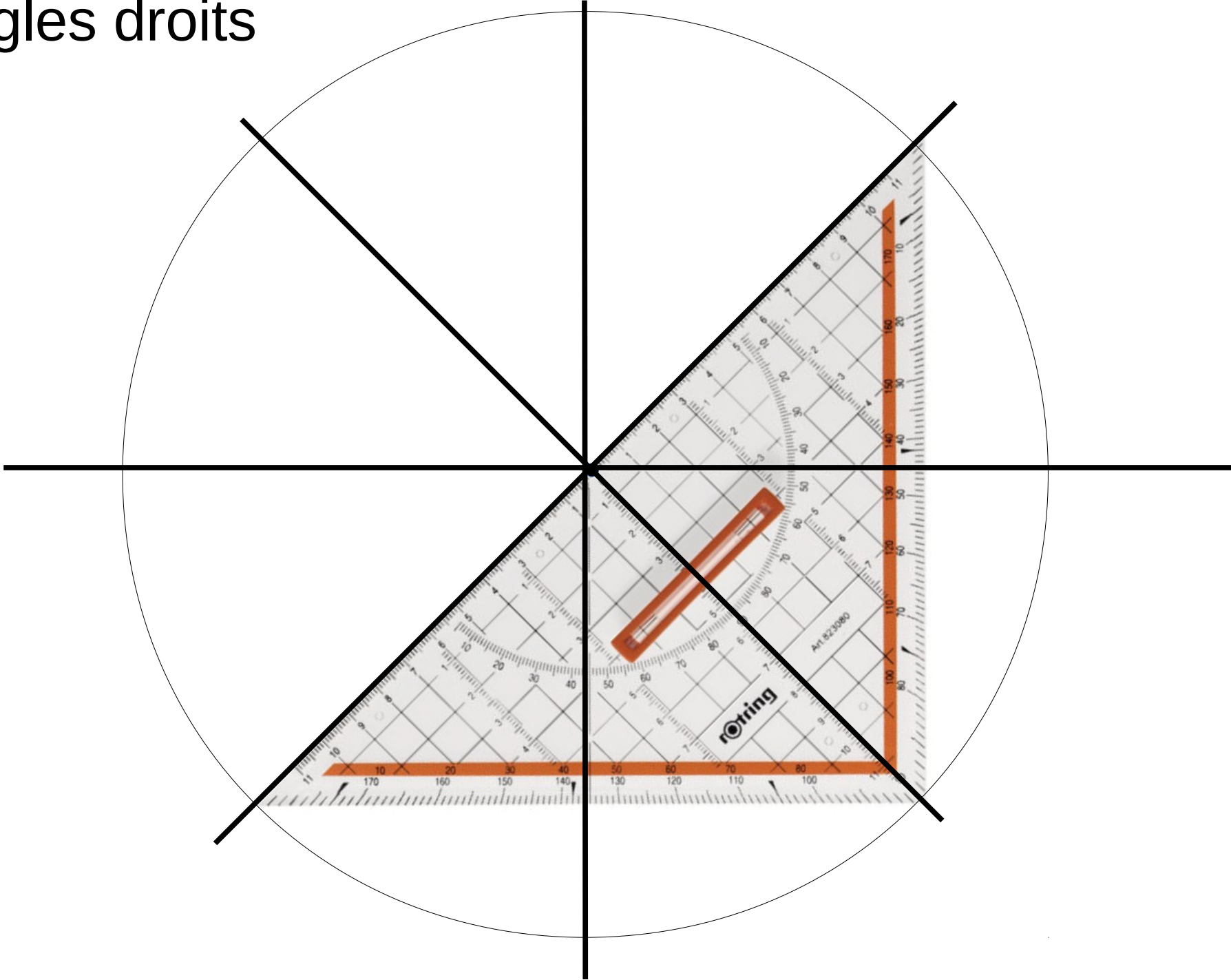

Ensuite je trace un cercle de 3 à 5 cm

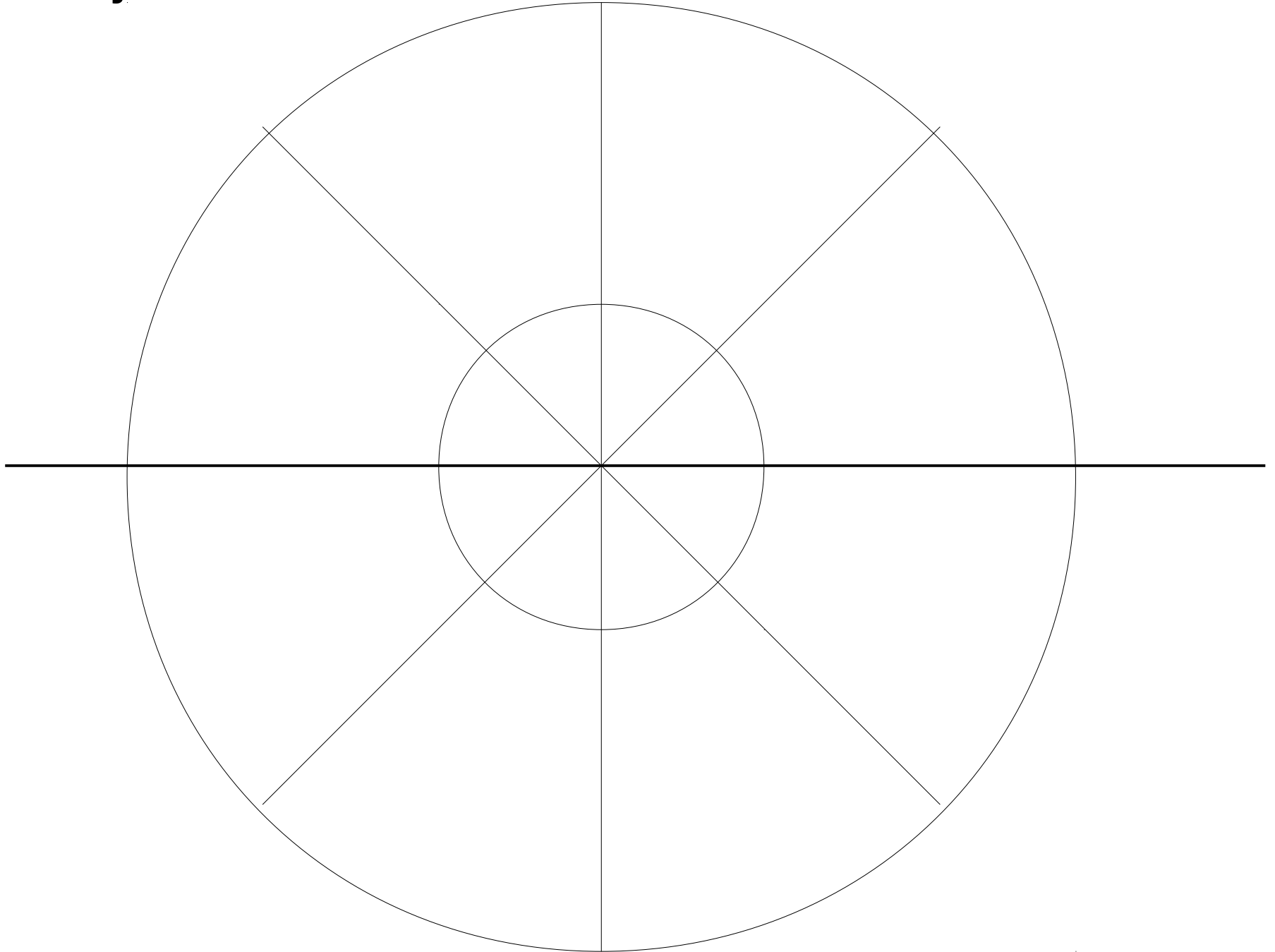

Maintenant je peux construire le cœur de l'étoile

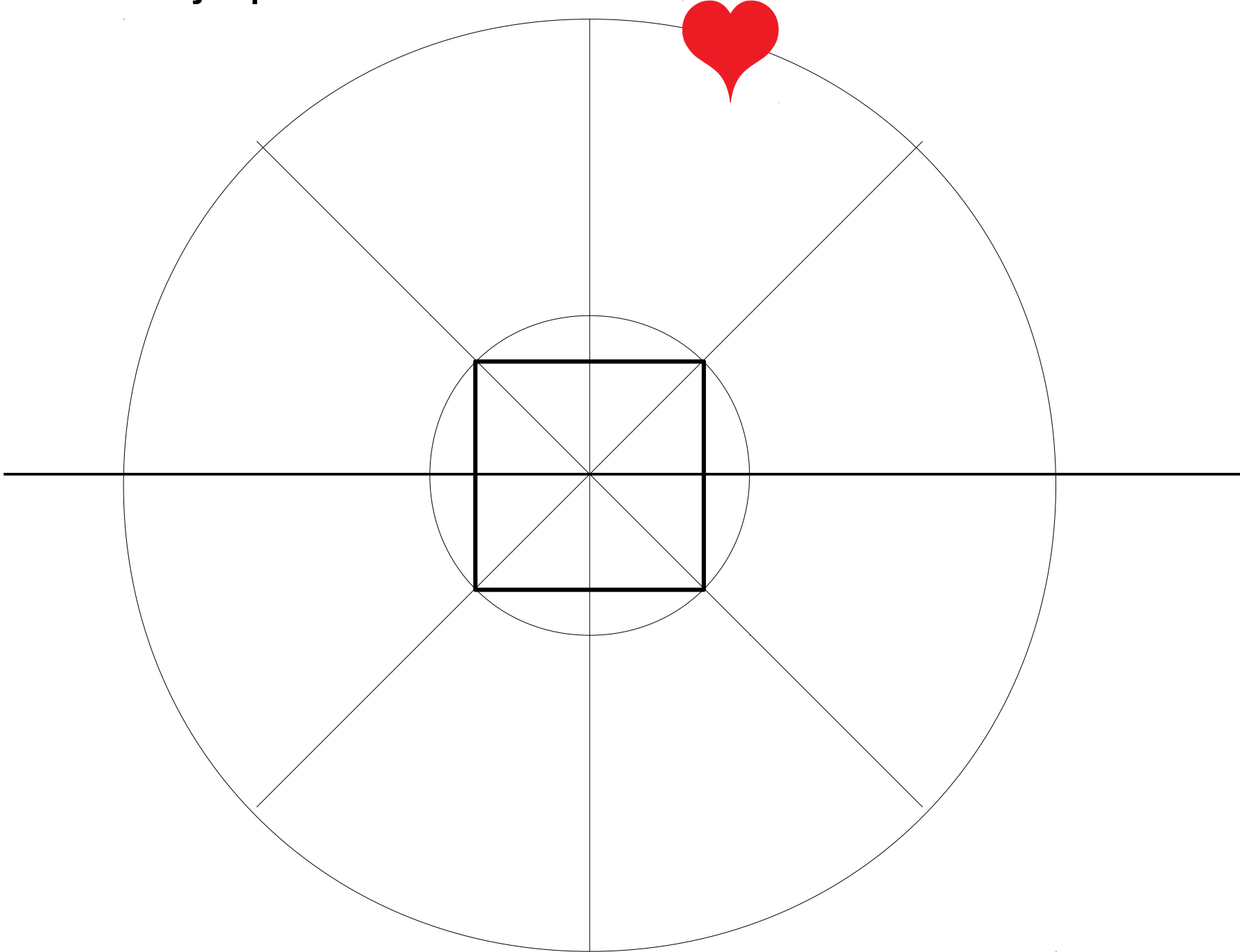

Puis les branches

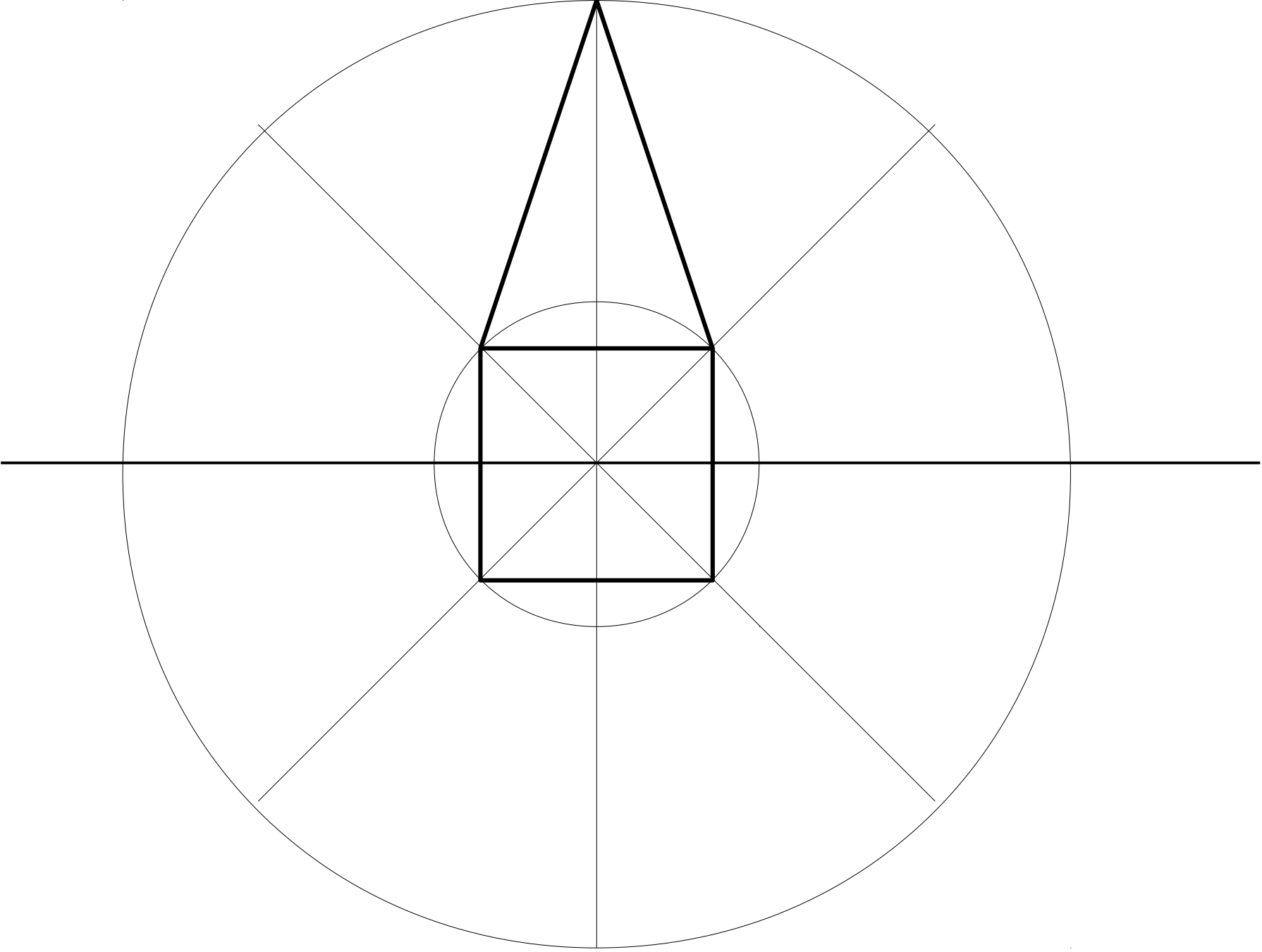

Puis les branches

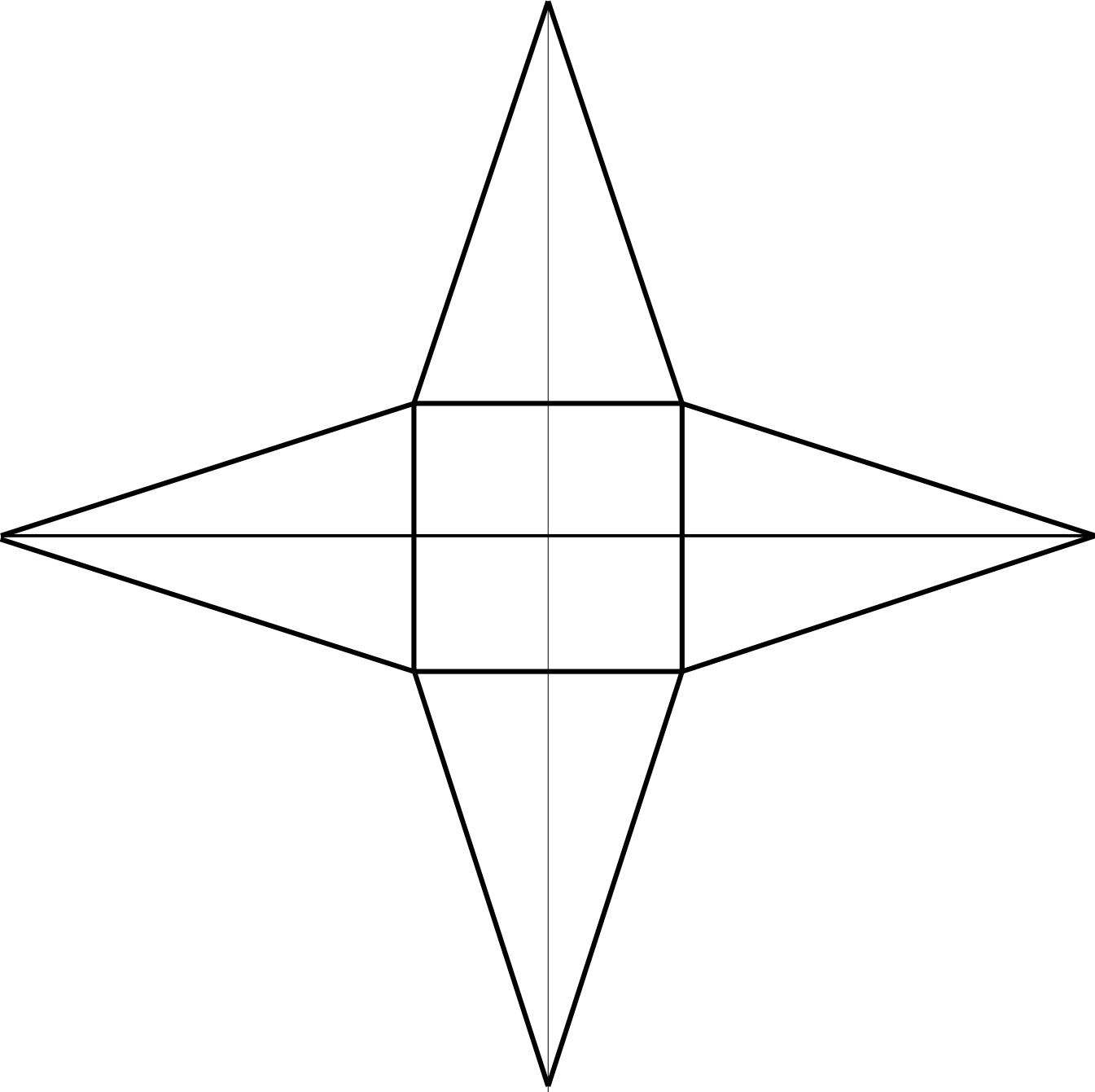

Et voilà une belle étoile en couleurs

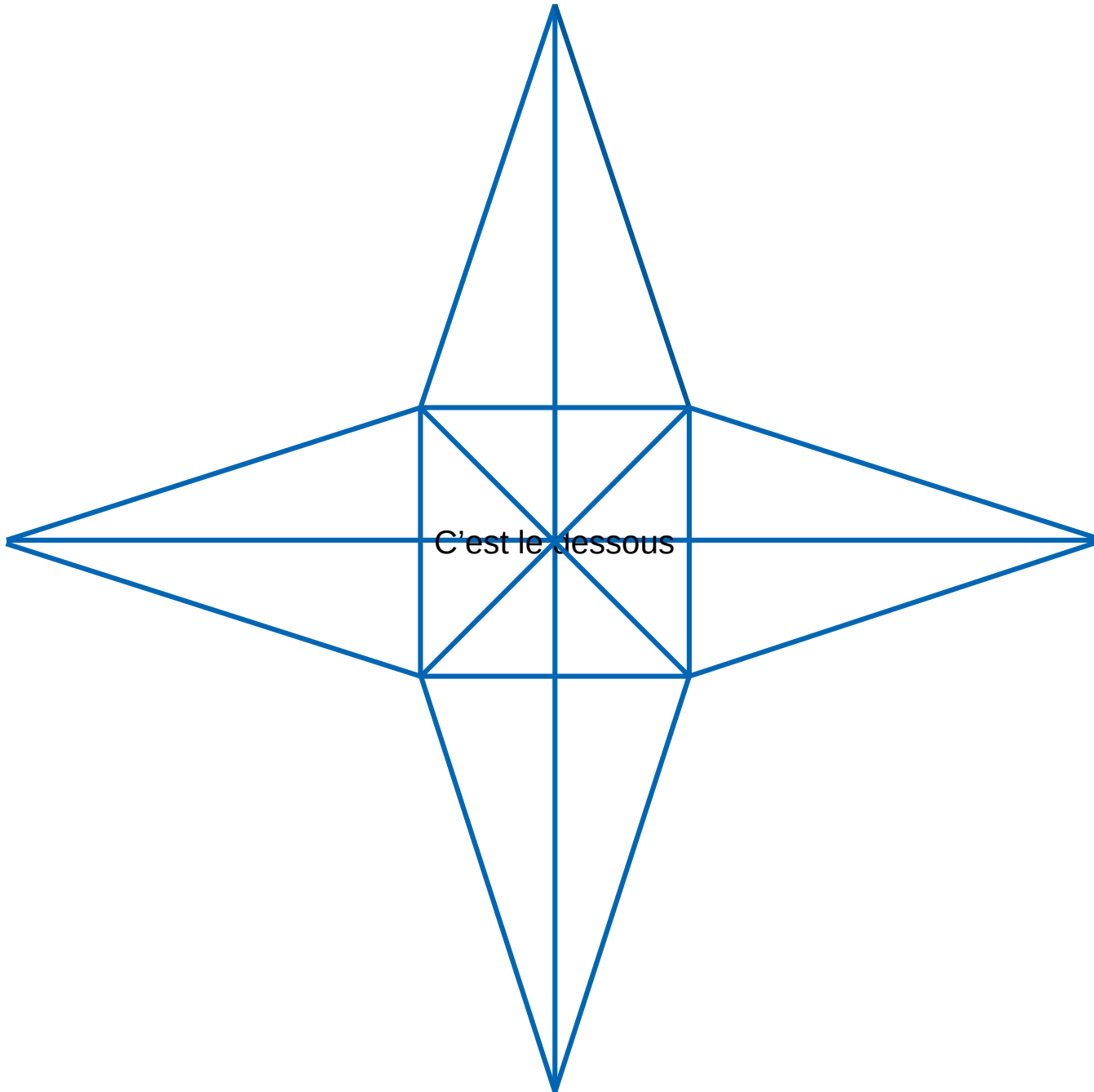

Et voilà une belle étoile en couleurs

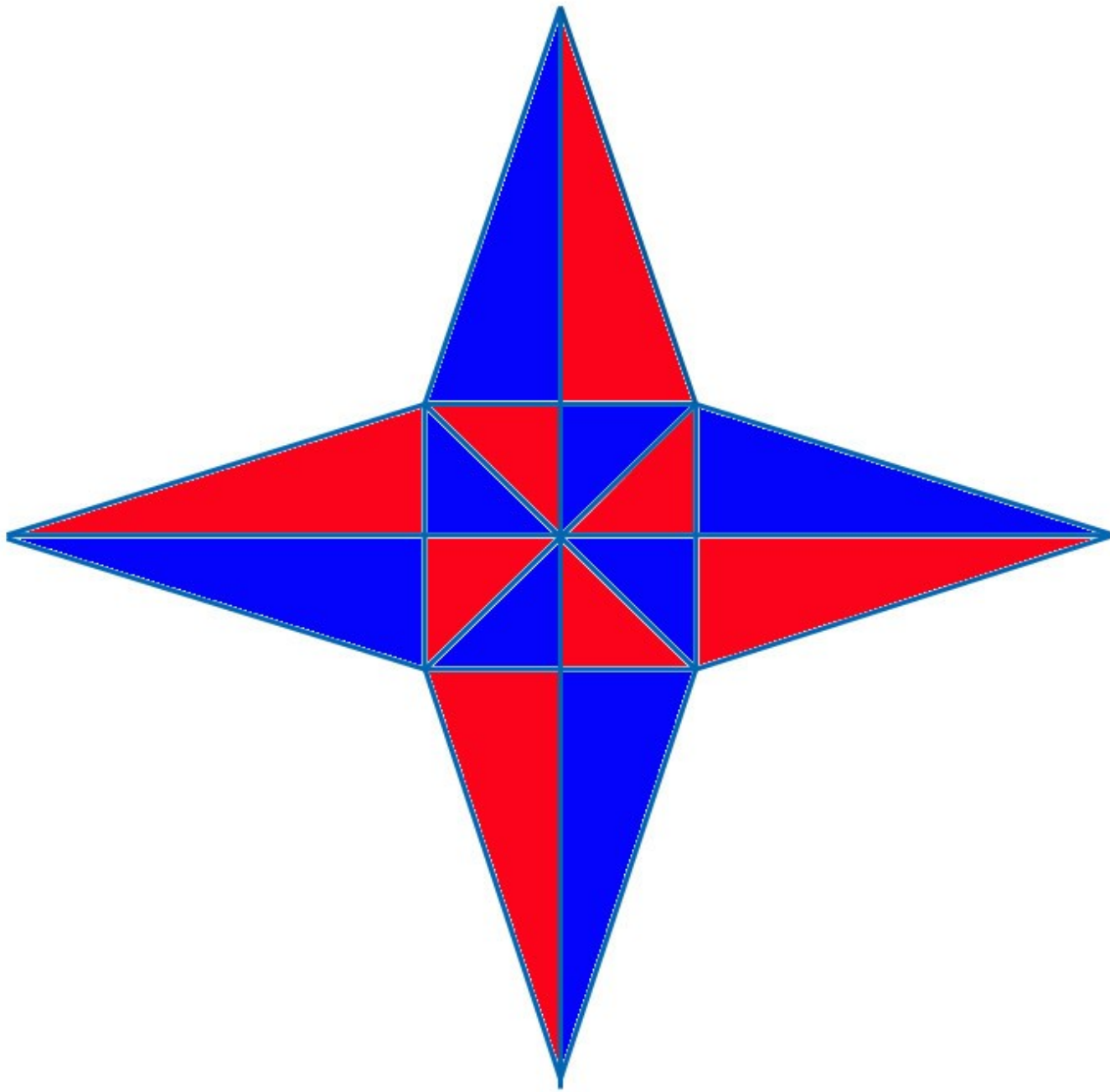

Pour passer de l'étoile à la pyramides,
il faut rajouter des onglets pour la colle

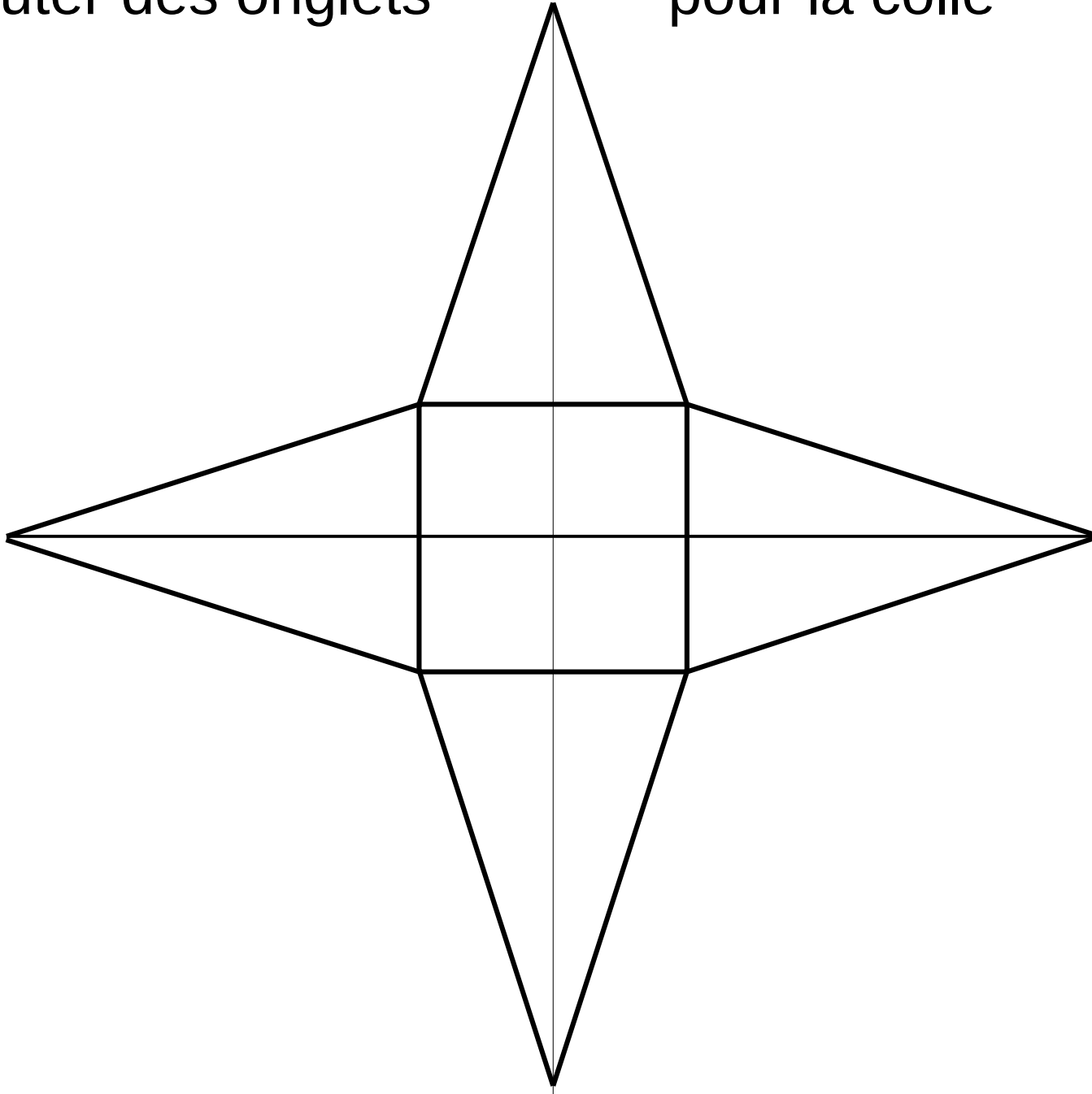

Pour passer de l'étoile à la pyramides,
il faut rajouter des onglets pour la colle

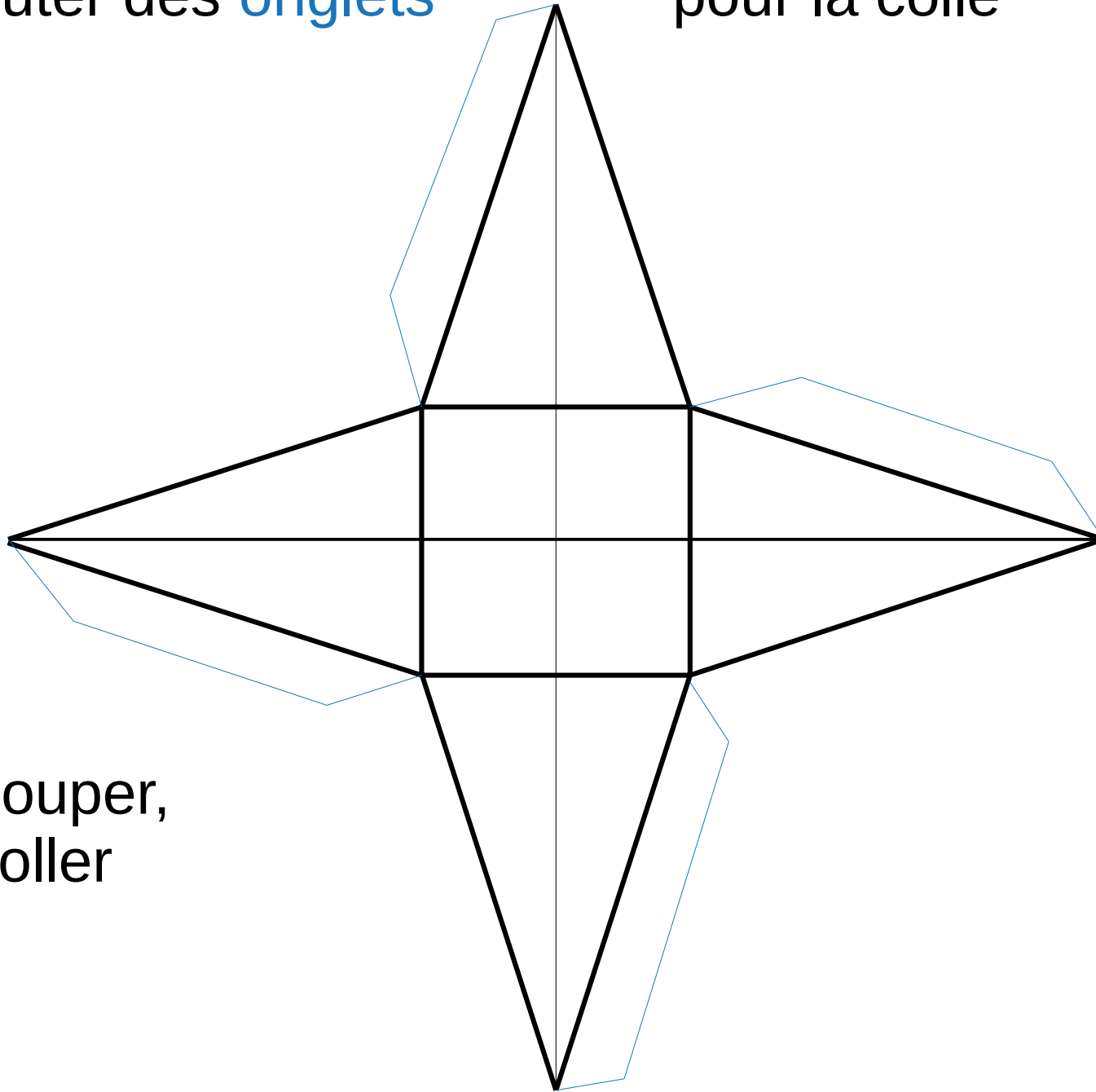

Puis découper,
plier et coller

Et voici une pyramides faite par un élève

